

УТВЕРЖДАЮ

Генеральный директор
Гродненского РУСЦ "Фармация"
(В.Г.Боровик)



ЗАДАНИЕ НА ЗАКУПКУ

1. Наименование, количество (объем) подлежащих закупке *товаров (работ, услуг):
изготовление, доставка, установка мебели для аптеки №241 (от ЦМА №61 г.Слоним) расположенной по адресу: г. Слоним, ул. Школьная, д. 1.

2. Мебель для аптеки №241 (от ЦМА №61 г.Слоним) должна включать следующие элементы:

№ п/п	Предмет закупки	Описание	К-во, шт
1	Кассовая стойка (1000x750x2200мм)	изготовлена из ЛДСП толщиной 18 мм. Egger W960SM Белый классический либо аналог. Передние фасады изготовлены из ЛДСП Белый глянец 18 мм. Все видимые торцы должны быть покрыты кромкой ПВХ 1-2 мм. Верхняя часть должна быть изготовлена из стекла прозрачного толщиной 6 мм. Справа стеклянные полки (5 шт) Крепление всех стеклянных элементов осуществить при помощи металлических крепежей (цвет – хром). Прилавок должен предусматривать регулируемые по высоте опоры. Должен быть приспособлен для установки монитора, клавиатуры, блока бесперебойного питания, фискального регистратора, терминального оборудования, кассового аппарата, 1-го выдвижного ящика (внутри разбит пополам). Должны быть предусмотрены технологические отверстия для пропуска кабелей. Высота столешницы для работы рецептара 900 мм. Со стороны покупателей должно быть приспособление для сумок покупателей. Под приспособлением для сумок предусмотрена подсветка. Высота верхней столешницы для работы с клиентом – 1200 мм. Закаленное стекло, зона импульсной покупки. Комплектуется направляющими полного выдвижения скрытого монтажа. На стекле предусмотрен логотип организации.	1
2	Витрина (650x600x2200мм.)	изготовлена из ЛДСП толщиной 18 мм. Egger W960SM Белый классический либо аналог. Передние фасады изготовлены из ЛДСП Белый глянец 18 мм. Все видимые торцы должны быть покрыты кромкой ПВХ 1-2 мм. Верхняя часть стеклянная витрина из 5 полок из стекла 6 мм. Витрина должна предусматривать регулируемые по высоте опоры. В нижней части витрины 5 шуфляд. Комплектуется направляющими полного выдвижения скрытого монтажа. Вертикальная подсветка всех полок.	2
3	Стеллаж открытый (600x300x2200)	изготовлена из ЛДСП толщиной 18 мм. Egger W960SM Белый классический либо аналог. Предусмотрено 9 открытых закругленных полок высотой 190 мм. Стеллаж должен предусматривать регулируемые по высоте опоры.	1
4	Дверь (690x118x2200мм.)	изготовлена из ЛДСП толщиной 18 мм. Egger W960SM Белый классический либо аналог. Передние фасады изготовлены из ЛДСП Белый глянец 18 мм.	1
5	Витрина-купе 1 (900x300x2200мм.)	изготовлена из ЛДСП толщиной 18 мм. Egger W960SM Белый классический либо аналог. Передние фасады изготовлены из ЛДСП Белый глянец 18 мм. Все видимые торцы должны быть покрыты кромкой ПВХ 1-2 мм. Верхняя часть двери купе (Раздвижные системы Siso) 6 полок из стекла 6мм., под замок. Витрина должна предусматривать регулируемые по высоте опоры. В нижней части витрины 2 закрытые полки с замком (барное хранение). (ВСЕ ЗАМКИ В НИЖНЕЙ ЧАСТИ ВИТРИН ОТКРЫВАЮТСЯ ОДНИМ КЛЮЧОМ). Вертикальная подсветка всех полок.	1
6	Витрина-купе 2 (700x270x2200мм.)	изготовлена из ЛДСП толщиной 18 мм. Egger W960SM Белый классический либо аналог. Передние фасады изготовлены из ЛДСП Белый глянец 18 мм. Все видимые торцы должны быть покрыты кромкой ПВХ 1-2 мм. Верхняя часть двери купе (Раздвижные системы Siso), под замок. Витрина должна предусматривать регулируемые по высоте опоры. В нижней части витрины 2 закрытые полки с замком (Барное хранение).	1

		(ВСЕ ЗАМКИ В НИЖНЕЙ ЧАСТИ ВИТРИН ОТКРЫВАЮТСЯ ОДНИМ КЛЮЧОМ). Вертикальная подсветка всех полок.	
7	Скамейка (700x400x900мм.)	изготовлена из ЛДСП толщиной 18 мм. Egger W960SM Белый классический либо аналог. Все видимые торцы должны быть покрыты кромкой ПВХ 1-2 мм. На подлокотнике должно быть предусмотрено место для тонометра.	1
8	Шкаф для хозинвентаря (400x350x2200мм.)	изготовлен из ЛДСП толщиной 18 мм. Egger W960SM Белый классический либо аналог. Все видимые торцы должны быть покрыты кромкой ПВХ 1-2 мм. В нижней части полка 350 мм, в верхней части полки 250 мм и 150 мм. Шкаф комплектуется 4 двухрожковыми крючками (цвет хром).	1
9	Шкаф для одежды (600x500x2200мм.)	изготовлен из ЛДСП толщиной 18 мм. Egger W960SM Белый классический либо аналог. Все видимые торцы должны быть покрыты кромкой ПВХ 1-2 мм. Шкаф гардеробный 3х секционный (две секции для с трубой, 1 секция с предусматривает 3 полки 355 мм.). Снизу полка для обуви 2-х секционная. Сверху полка 250 мм.	1
10	Стеллаж с выдвижными ящиками (600x500x2400мм.)	изготовлен из ЛДСП толщиной 18 мм. Egger W960SM Белый классический либо аналог. Передние фасады изготовлены из ЛДСП Белый глянец 18 мм. Все видимые торцы должны быть покрыты кромкой ПВХ 1-2 мм. Верхняя часть имеет 4 полки с металлическими полкодержателями. В нижней части предусмотреть 6 выдвижных ящиков. Комплектуется направляющими полного выдвижения скрытого монтажа. Ящик разделен перегородкой на 2 части.	4
11	Стол откидной (300x500x18 мм.)	изготовлена из ЛДСП толщиной 18 мм. Egger W960SM Белый классический либо аналог. Все видимые торцы должны быть покрыты кромкой ПВХ 1-2 мм. Устанавливается к стеллажу поз.10 на высоте 750 мм.	1
12	Стеллаж для хранения с ящиками (880x400x2400мм.)	изготовлен из ЛДСП толщиной 18 мм. Egger W960SM Белый классический либо аналог. Все видимые торцы должны быть покрыты кромкой ПВХ 1-2 мм. Верхняя часть имеет 2 закрытые полки. По середине 2 открытые полки (нижняя съёмная). В нижней части предусмотреть 8 выдвижных ящиков. Комплектуется направляющими полного выдвижения скрытого монтажа.	1
13	Стеллаж для хранения открытый (880x400x2400мм.)	изготовлен из ЛДСП толщиной 18 мм. Egger W960SM Белый классический либо аналог. Все видимые торцы должны быть покрыты кромкой ПВХ 1-2 мм. Стеллаж предусматривает 7 открытых полок высотой 267 мм.	2
14	Стеллаж для холодильников (700x700x2400мм.)	изготовлен из ЛДСП толщиной 18 мм. Egger W960SM Белый классический либо аналог. Все видимые торцы должны быть покрыты кромкой ПВХ 1-2 мм. Стеллаж предусматривает полку на высоте от пола 1526 мм.	1
15	Полки навесные (640x300x1711мм.)	изготовлен из ЛДСП толщиной 18 мм. Egger W960SM Белый классический либо аналог. Все видимые торцы должны быть покрыты кромкой ПВХ 1-2 мм. Полки крепятся к стене с помощью полкодержателя с ребром жесткости.	1
16	Настройка для документов (600x400x386мм.)	изготовлен из ЛДСП толщиной 18 мм. Egger W960SM Белый классический либо аналог. Все видимые торцы должны быть покрыты кромкой ПВХ 1-2 мм. Настройка предусматривает дверцы с замком.	1
17	Поддон (500x450x82мм.)	изготовлен из ЛДСП толщиной 18 мм. Egger W960SM Белый классический либо аналог. Все видимые торцы должны быть покрыты кромкой ПВХ 1-2 мм. Комплектуется колесами (4 шт).	2

Размеры могут быть пересмотрены Исполнителем с согласия Заказчика, цветовые решения и окончательные размеры уточняются и согласовываются до заключения договора.

3. Код общегосударственного классификатора Республики Беларусь ОКРБ 007 2012 Классификатор продукции по видам экономической деятельности»: **31.09.13.**

4. Вид процедуры закупки и обоснование его выбора: **изучение конъюнктуры рынка, приказ Гродненского РУП «Фармация» от 19.12.2024 № 611.**

5. Гарантийные обязательства (иные требования к обслуживанию и т.д.): **36 (тридцать шесть) календарных месяцев с момента поставки товара.**

6. Место поставки товаров (работ, услуг): **г. Слоним, ул. Школьная, д. 1.**

7. Ориентировочные сроки поставки: **20 рабочих дней с момента подписания договора.**

8. Ориентировочная стоимость закупки: **23 400 BYN (Двадцать три тысячи четыреста рублей 00 копеек).**

9. Критерии для выбора наилучшего предложения и поставщика: наименьшая стоимость, наилучшие условия оплаты, наилучший срок гарантии при условии полного соответствия техническим требованиям.

10. Перечень документов и сведений, которые участники должны предоставить в подтверждение своих данных (технологических, квалификационных и иных):

7. Перечень документов и сведений, которые участники должны предоставить в подтверждение своих данных (технологических, квалификационных и иных):

Предложение участника должно быть составлено в письменной форме и должно содержать коммерческую и техническую часть предложения.

Коммерческая часть должна содержать:

- адрес, почтовые и банковские реквизиты, ФИО руководителя, ФИО контактных лиц, а также условий предложения (цена, валюта предложения, валюта платежа, условия поставки, условия оплаты, срок поставки, статус участника, срок действия предложения и т.д.).

Техническая часть должна содержать:

- номер п/п в соответствии с нумерацией в документации о закупке, полное наименование и марку предлагаемого товара, его количество, комплектность;

- полное техническое описание товара, его функциональных и качественных характеристик (технические параметры, чертежи, информацию о производителе материалов паспорта качества, безопасности, сертификаты соответствия и (или) иные технические документы, в которых указаны основные характеристики);

- план-схему размещения мебели, чертежи-эскизы мебельных элементов. Все схемы и эскизы, и чертежи должны быть согласованы (завизированы) заведующим данной аптеки.

- полное наименование производителя;

- страну происхождения товара;

- код ОКРБ 2012;

- гарантийные сроки;

- заявление о том, что товар будет новым, не восстановленным, не бывшим в употреблении и (или) эксплуатации;

- заявление о предоставлении при поставке товара всей предусмотренной технической документации.

- в комплект поставки должны быть включены следующие документы: паспорт производителя, сертификаты качества (соответствия), инструкция по монтажу, обслуживанию, сертификаты на материалы, сертификаты ТР ТС (если применимо), сертификаты испытаний завода изготовителя (если требуется).

11. Мебельные изделия должны быть качественными, эргономичными, отвечать санитарно-гигиеническим требованиям, безопасными в эксплуатации.

12. Контактное лицо для разъяснения технических, конструктивных параметров закупаемых товаров (работ, услуг): заведующий ЦМА №61, тел. 8(01562)66103.

13. При необходимости иные сведения: доставка и погрузочно-разгрузочные работы, установка осуществляются Исполнителем.

14. Источник финансирования закупки: собственные средства.

15. Условия платежа: предоплата 30% в течение 3 рабочих дней с момента заключения договора, 70% по факту поставки с отсрочкой платежа 5 банковских дней со дня подписания товарно-транспортной накладной и акта сдачи-приемки выполненных работ.

16. Валюта, в которой должна быть выражена цена предложения: белорусские рубли.

17. Адреса электронной почты: pharmacia@farmacia.by, apt061@farmacia.by.

Задание составил:

Заведующий ЦМА №61 г.Слоним _____

О.В.Карась

Согласованно:

Главный бухгалтер _____

Т.П.Пилюцкая

Начальник организационно-

справочного отдела _____

О.Р.Радюк

Юрисконсульт юридической группы _____

И.И. Халько



1. Кассовая стойка (1000x750x2200) - 1 шт.
 Материал:
 ДСП Egger W960SM Белый, 18мм
 Постформинг jaan matmur saagara 990 GR, 28мм
 Стекло закаленное, 6 мм
 Стекло 6 мм (полки)
 Лента светодиодная Белый холодный
 Профиль для светодиодной ленты угловой
 Ручка UA 00 337
 Замок 138 (21183)
 Труба профильная полимер RAL 9006, 60x60x1,5 мм
 Заглушка для профильной трубы серая, 60x60 мм
 Пластина стальная полимер RAL 9006, 80x80x1,5 мм
 Пропуск для кабеля Белый (13374)
 Направляющая скрытого монтажа полного выдвижения
 Опоры регулируемые Н-100 мм
 Цоколь Алюминий

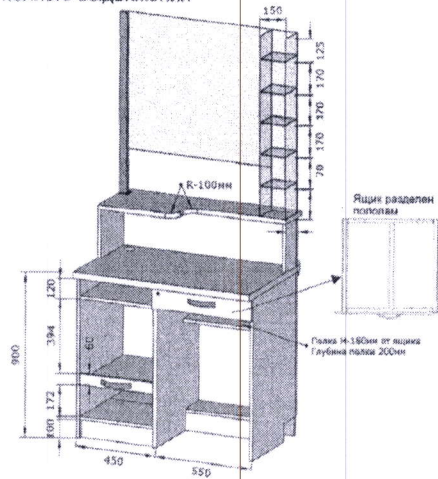

/А.А.Лемнев

Приложение 1

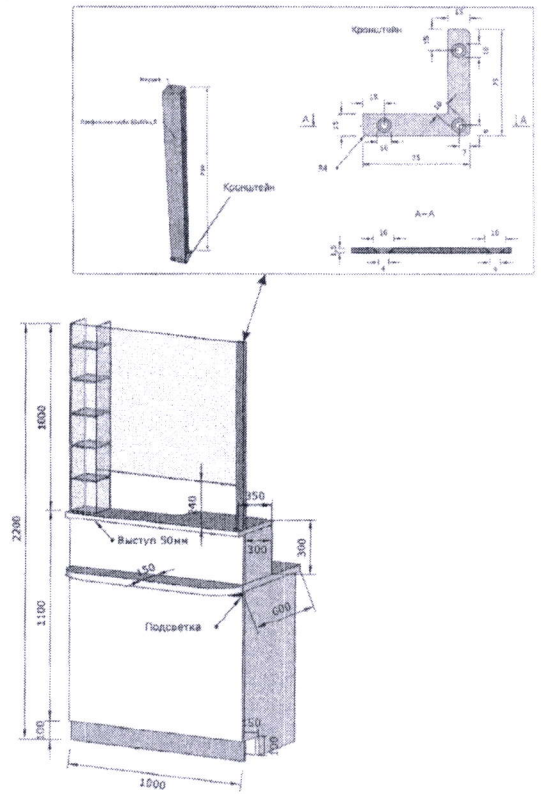

О.В. Карась
 Заведующий ЦМА №61
 г. Слоним
 О.В. Карась



2. Витрина (650x600x2200) - 2 шт.

Материал:

ДСП Egger W960SM Белый, 18мм

Постформинг juan marwig sagara 990 GR, 28мм

ДСП Белый глянцев, 18 мм (передние фасады)

ДВП белая (дно ящиков)

Стекло, 6 мм (полки)

Стекло, 5 мм (стенки)

Лента светодиодная Белый холодный

Профиль для светодиодной ленты накладной

Ручка UA 00 337

Замок 138 (21183)

Направляющая скрытого монтажа полного выдвижения

Опоры регулируемые Н-100 мм

Цоколь Алюминий

Стекло со стороны кассы

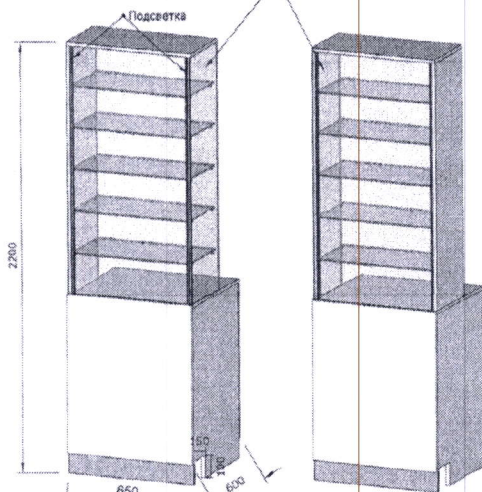

/А.А.Лемнев

Приложение 2

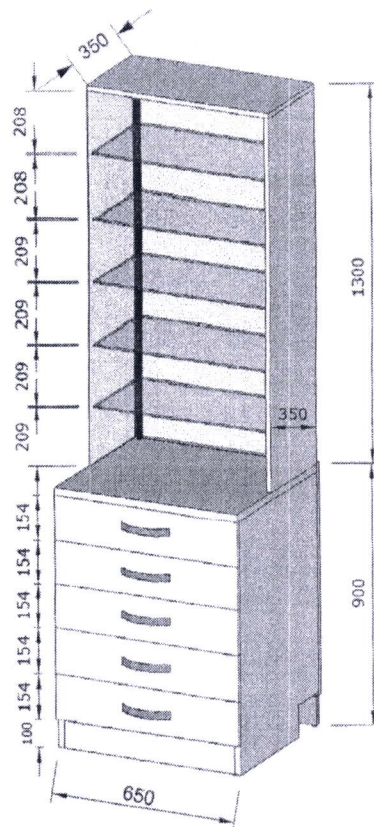

Составлено:
Заведующий ЦМА №61
г. Слонино
О.В.Карась



3. Стеллаж открытый (600x300x2200) - 1 шт.
Материал:
ДСП Egger W960SM Белый, 18мм
Подпятник регулируемый малый М6

Приложение 3

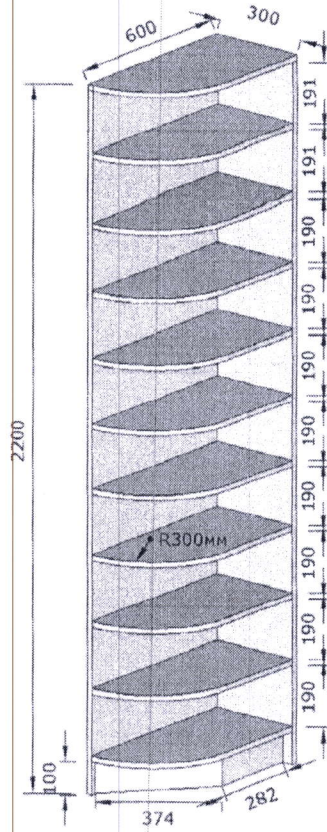

_____/А.А.Лемнев

Согласовано

Заведующий ЦМА №61
г. Сленим
Карась О.В. Карась



4. Дверь (690x118x2200) - 1 шт.
Материал:
ДСП Egger W960SM Белый, 18мм
Ручка UA 00 337 (2шт.)
Замок 138
Шпингалет
Подпятник регулируемый малый М6

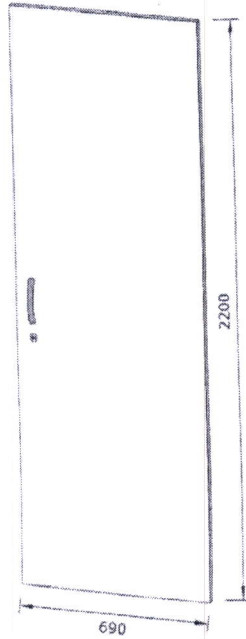

_____/А.А.Лемнев

Приложение 4

Дверь устанавливается
к стеллажу Поз.3

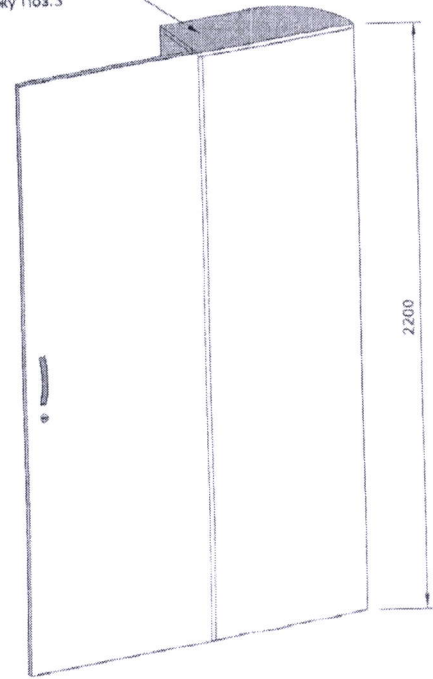

Составлено

Заведующий ЦМА №61
г. Слоним
О.В.Карась
О.В.Карась

Лайман
+375 (96) 981 92 07

- 5. Витрина-купе 1 (900x300x2200) - 1 шт.
- Материал:
- ДСП Egger W960SM Белый, 18мм
- ДСП Белый глянец, 18 мм (передний фасад)
- Торговая система Wall
- Кронштейн к профилю Wall
- Комплект для раздвижной системы Siso
- Замок для раздвижной системы Siso
- Замок 138
- Мастер-ключ к замку 138
- Стекло 6 мм (полки)
- Стекло 5 мм (дверцы, стенка)
- Лента светодиодная Белый холодный
- Профиль для светодиодной ленты накладной
- Ручка UA 00 337, алюминий
- Направляющие скрытого монтажа полного выдвижения
- Опоры регулируемые Н-100
- Цоколь алюминий

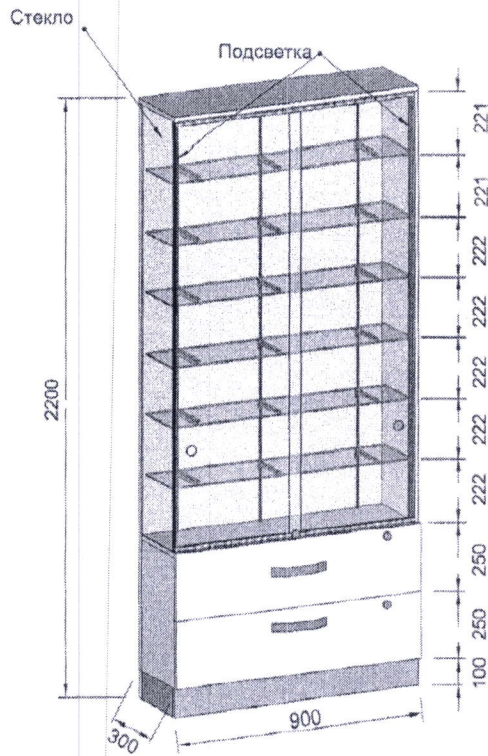

_____/А.А.Лемнев

Сотласович
Заведующий ЦМА №61
г. Слоним
О.В.Карась

Лайман
ООО «Лайман»
+752909019207

Приложение 6

6. Витрина-купе 2 (600x270x2200) - 1 шт.

Материал:

ДСП Egger W960SM Белый, 18мм

ДСП Белый глянец, 18 мм (передний фасад)

Торговая система Wall

Кронштейн к профилю Wall

Комплект для раздвижной системы Siso

Замок для раздвижной системы Siso

Замок 138

Мастер-ключ к замку 138

Стекло 6 мм (полки)

Стекло 5 мм (дверцы, стенки)

Лента светодиодная Белый холодный

Профиль для светодиодной ленты накладной

Ручка UA 00 337, алюминий

Откидной механизм LINK для фасадов

Опоры регулируемые Н-100

Цоколь алюминий

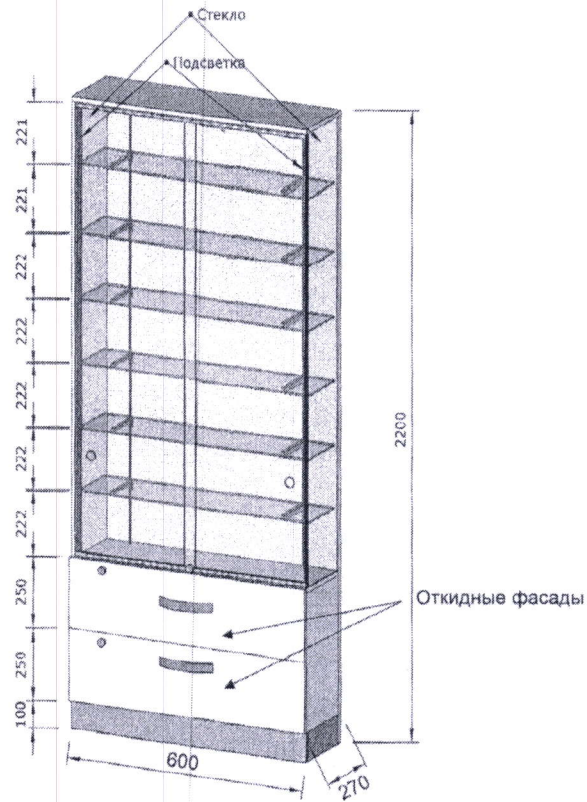

_____/А.А.Лемнев

О.В.Карась
 Заведующий ЦМА №61
 г. Слоним
О.В.Карась
 О.В.Карась



7. Скамейка (700x400x900) - 1 шт.
Материал:
ДСП Egger W960SM Белый, 18мм
Подпятник регулируемый малый М6

Приложение 7

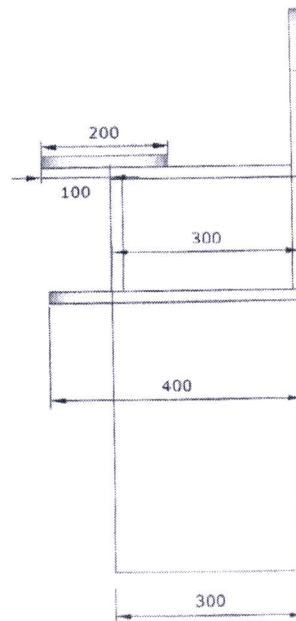
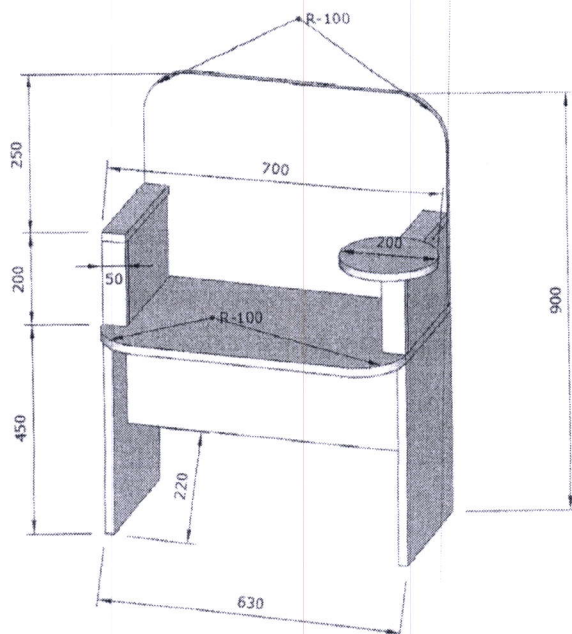

_____/А.А.Лемнев

О.В.Карась
Заведующий ЦМА №61
г. Слоним
Карась О.В.Карась



8. Шкаф для хозяйственного (400x350x2200) - 1 шт.
Материал:
ДСП Egger W960SM Белый, 18мм
ДВП белая (задняя стенка)
Крючки двухрожковые, 4 шт.
Ручка UA 00 337, алюминий
Подпятник регулируемый малый М6

8.png

Приложение 8

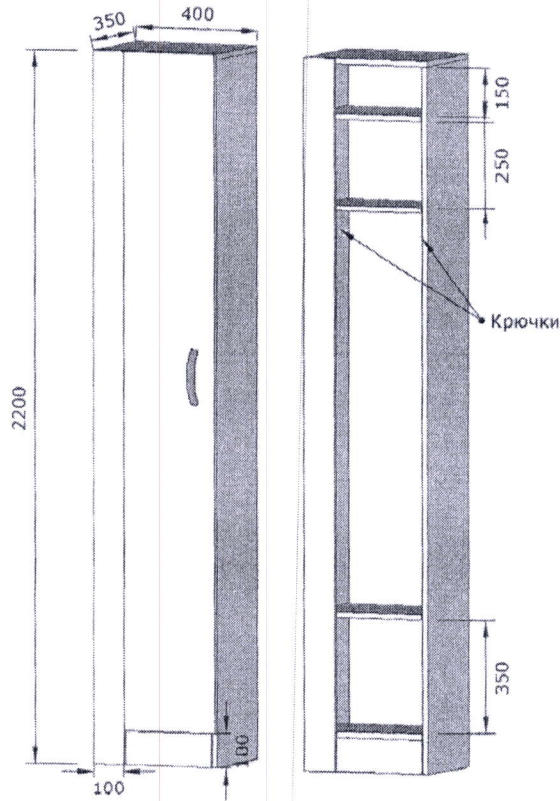

/А.А.Лемнев

Сотникова
Заведующий ЦМА №61
г. Слонино
О.В.Карась



9. Шкаф для одежды (600x500x2200) - 1 шт.

Материал:

ДСП Egger W960SM Белый, 18мм

ДВП белая (задняя стенка)

Труба \varnothing 25мм

Фланец для трубы \varnothing 25

Ручка UA 00 337, алюминий

Крючок двухрожковый, 4шт.

Подпятник регулируемый малый М6

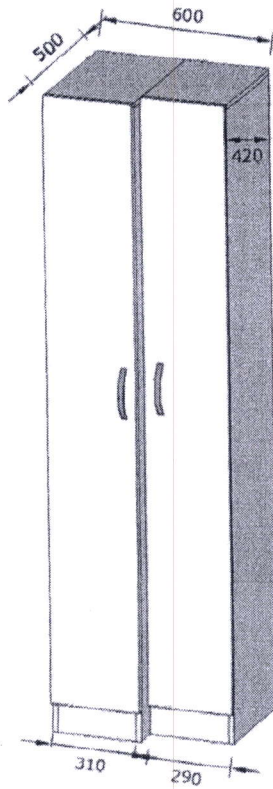

9.png

Приложение 9

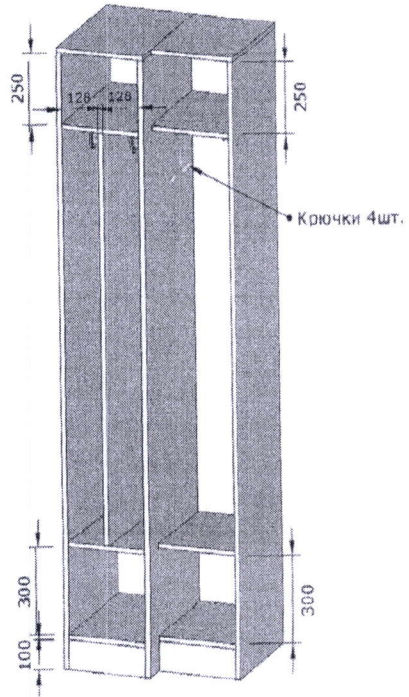

/А.А.Лемнев

Солнечная
Заведующий ЦМА №61
г. Слоним
Карась О.В.Карась



10. Стеллаж с выдвижными ящиками (600x500x2400) - 4 шт.

Материал:

ДСП Egger W960SM Белый, 18мм

ДСП Белый глянец, 18 мм (передние фасады)

ПВХ Вспененный белый 4 мм

Стекло 5мм

Торговая система WALL

Кронштейн к торговой системе WALL L-250 мм

Направляющая скрытого монтажа полного выдвижения с доводчиком

Ручка UA 00 337, алюминий

Подпятник регулируемый малый М6

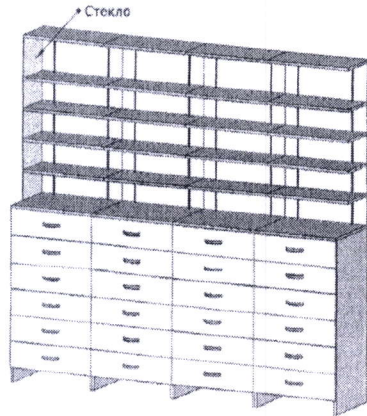

Приложение 10

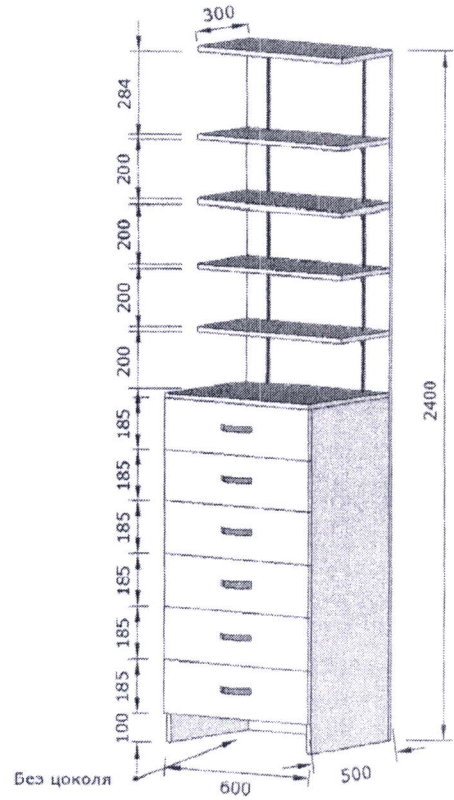

/А.А.Лемнев

О.В.Карась
Заведующий ЦМА №61
г. Слоним
О.В.Карась



11. Стол откидной (300x500x750) - 1 шт.
Материал:
ДСП Egger W960SM Белый, 18мм
Механизм для откидного стола Fold Bracket /14/

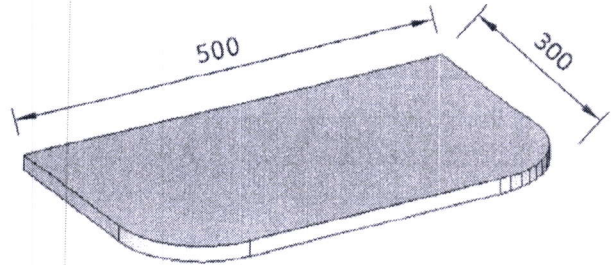
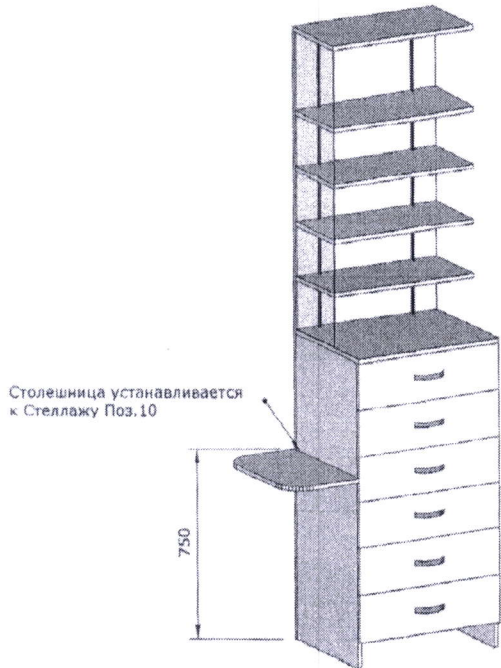

/А.А.Лемнев

Семесова
Заведующий ЦМА №61
г. Слоним
О.В.Карась



12. Стеллаж для хранения с ящиками (880x400x2400) - 1 шт.
 Материал:
 ДСП Egger W960SM Белый, 18мм
 ДВП белая (задняя стенка)
 Направляющие скрытого монтажа полного выдвижения с доводчиком
 Замок мебельный 138
 Ручка UA 00 337, алюминий
 Подпятник регулируемый малый М6

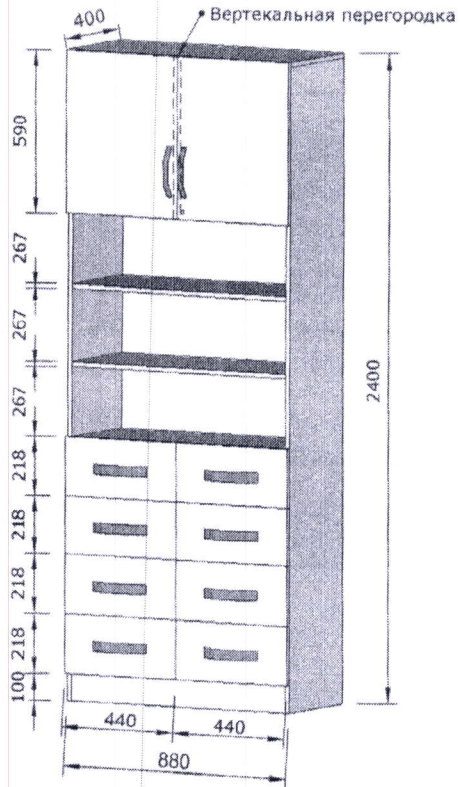
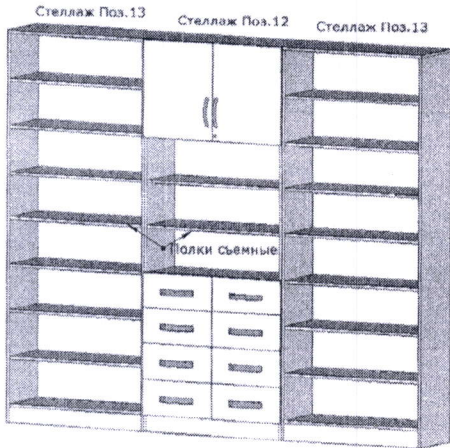

/А.А.Лемнев

Ольга Карась
 Заведующий ЦМА №61
 г. Слоним
 О.В.Карась



13. Стеллаж для хранения открытый (880x400x2400) - 2 шт.
Материал:
ДСП Egger W960SM Белый, 18мм
ДВП белая (задняя стенка)
Подпятник регулируемый малый М6

Приложение 13

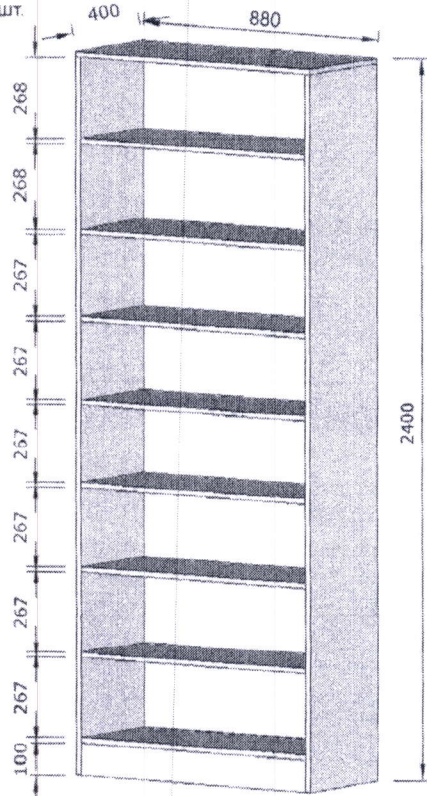
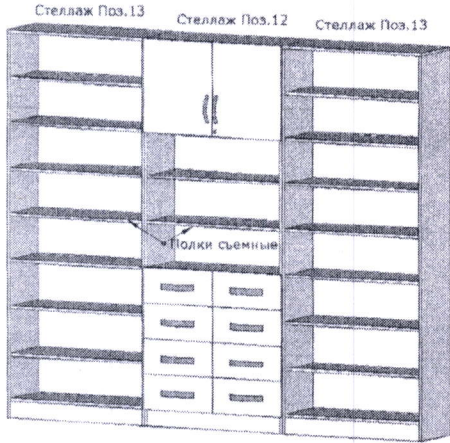

/А.А.Лемнев

Соловьева
Заведующий ЦМА №61
г. Слоним
О.В.Карась

Лайман
+375 (29) 691 92 07

14. Стеллаж для холодильников (700x700x2400) - 1 шт.
Материал:
ДСП Egger W960SM Белый, 18мм
Подпятник регулируемый малый М6



_____/А.А.Лемнев

О.В.Карас
Заведующий ЦМА №6
г. Слоним
О.В.Карас



15. Полки навесные (640x300x1711) - 1 шт.
Материал:
ДСП Egger W960SM Белый, 18мм
Полкодержатель с ребром жесткости белый 200*250

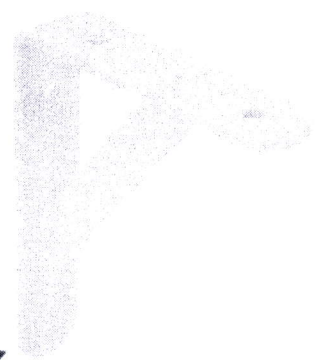
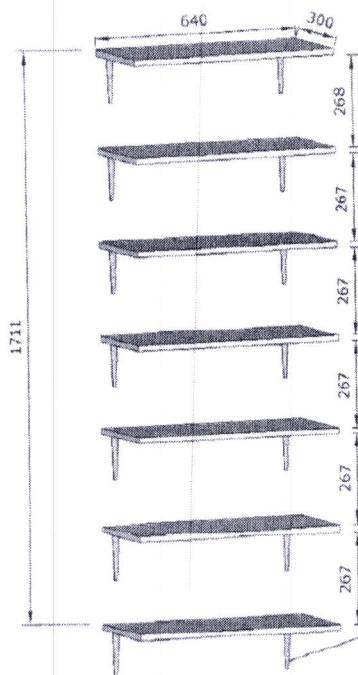
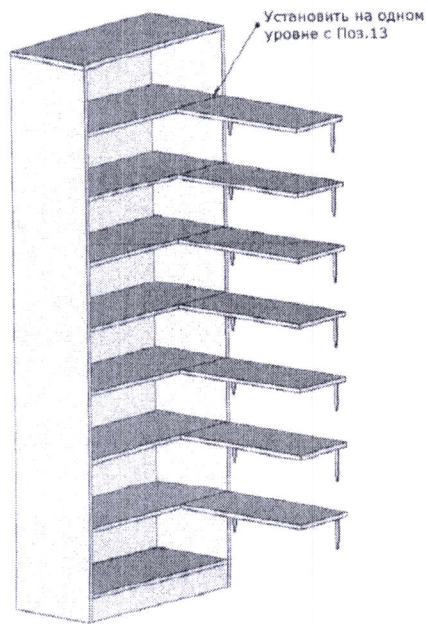

/А.А.Лемнев

Смирнова
Заведующий ЦМА №61
г. Слоним
О.В.Карас



16. Надстройка для документов (600x400x386) - 1 шт.
Материал:
ДСП Egger W960SM Белый, 18мм
ДВП белая (задняя стенка)
Замок мебельный 138
Ручка UA 00 337, алюминий

Приложение 16

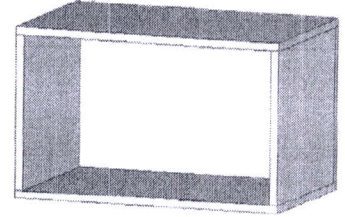
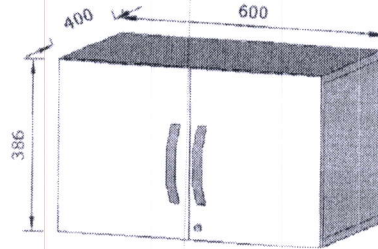
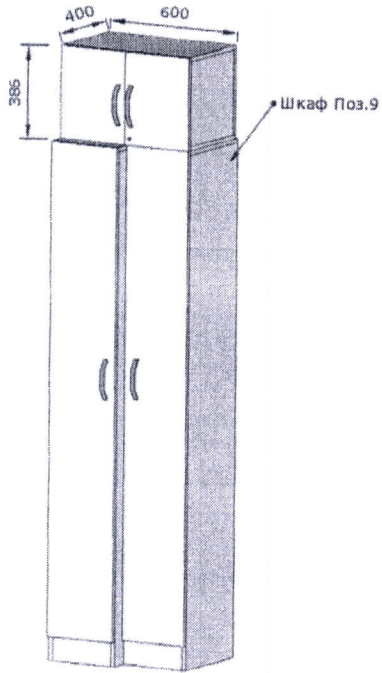

/А.А.Лемнев

О.В.Карась
Индивидуальный ЦМА №61
г. Слоним
О.В.Карась

Лайман
+375 (29) 887 92 07

Приложение 17

17. Поддон (500x450x82) - 2 шт.
Материал:
ДСП Egger W960SM Белый, 18мм
Колесо мебельное D-50 (2 со стопором, 2 без)

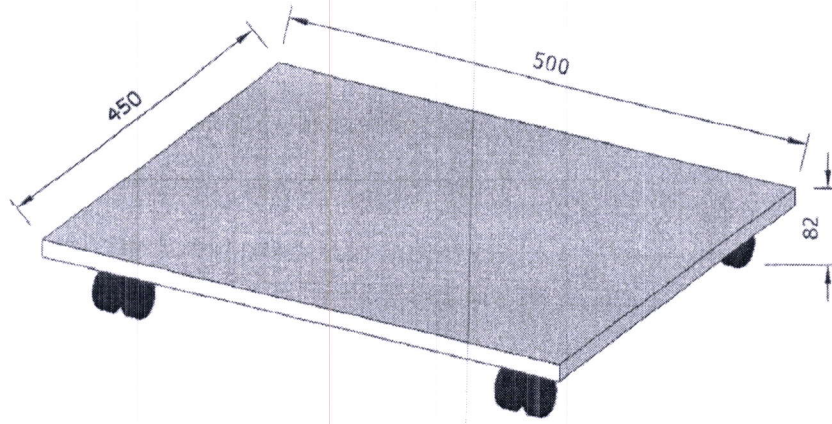

_____ /А.А.Лемнев

Сотникова

Заведующий ЦМА №61
г. Слоним
Карась О.В. Карась

+375 (29) 687 92 07

l@laiman.by

l@laiman.by

Офис: ул. Геологическая, д. 87, А/2/6, пом. 14

Производство:

г. Минск, ул. Геологическая, д. 87

Частное производственно-торговое унитарное предприятие
 «Лайман»
 220138, г. Минск, ул. Геологическая, д. 87, здание литер А/2/6, пом. 14
 УНП 192094232, ОКПО 88198332500
 р/с BY05MTAK301200010993300102607
 в ЗАО «МТБ» Минск, ул. Толстого, 10
 БИК BYWB33

Коммерческое предложение для Гродненское РУП «Фармация» для аптеки №241 г. Слоним, ул. Школьная, 1

г. Минск

29 января 2025 г.

№	Наименование	Кол-во	Цена, руб. коп.	Стоимость, руб. коп.	Ставка НДС, %	Сумма НДС, руб. коп.	Всего с НДС, руб. коп.
1	Кассовая стойка (1000x750x2200мм.)	1	1386,20	1 386,20	20%	277,24	1 663,44
2	Витрина (650x600x2200мм.)	2	2268,00	4 536,00	20%	907,20	5 443,20
3	Стеллаж открытый (600x300x2200)	1	317,50	317,50	20%	63,50	381,00
4	Дверь (690x118x2200мм.)	1	252,00	252,00	20%	50,40	302,40
5	Витрина-купе 1 (900x300x2200мм.)	1	1855,00	1 855,00	20%	371,00	2 226,00
6	Витрина-купе 2 (700x270x2200мм.)	1	1467,00	1 467,00	20%	293,40	1 760,40
7	Скамейка (700x400x900мм.)	1	208,00	208,00	20%	41,60	249,60
8	Шкаф для хозяйственного (400x350x2200мм.)	1	292,00	292,00	20%	58,40	350,40
9	Шкаф для одежды (600x500x2200мм.)	1	532,00	532,00	20%	106,40	638,40
10	Стеллаж с выдвижными ящиками (600x500x2400мм.)	4	1313,70	5 254,80	20%	1 050,96	6 305,76
11	Стол откидной (300x500x18 мм.)	1	112,50	112,50	20%	22,50	135,00
12	Стеллаж для хранения с ящиками (880x400x2400мм.)	1	1350,00	1 350,00	20%	270,00	1 620,00
13	Стеллаж для хранения открытый (880x400x2400мм.)	2	397,00	794,00	20%	158,80	952,80
14	Стеллаж для холодильников (700x700x2400мм.)	1	263,00	263,00	20%	52,60	315,60
15	Полки навесные (640x300x1711мм.)	1	445,00	445,00	20%	89,00	534,00
16	Надстройка для документов (600x400x386мм.)	1	133,00	133,00	20%	26,60	159,60
17	Поддон (500x450x82мм.)	2	76,00	152,00	20%	30,40	182,40
ИТОГО:		23	x	19 350,00	x	3 870,00	23 220,00

ИТОГО НДС: 3 870,00 (Три тысячи восемьсот семьдесят белорусских рублей 00 копеек)

ИТОГО с НДС: 23 220,00 (Двадцать три тысячи двести двадцать белорусских рублей 00 копеек)

Материалы: ЛДСП Белый, ЛДСП Белый глянцевый, Направляющие с доводчиком скрытого монтажа, петли с доводчиком, стекло каленое ТОЛЬКО в кассовой стойке

Сроки поставки: 20 рабочих дней с момента внесения предоплаты.

Гарантия: 36 месяцев

Оплата: предоплата 30% в течение 3 рабочих дней с момента заключения договора, 70% по факту поставки с отсрочкой платежа 5 банковских дней со дня подп.

Срок действия коммерческого предложения: 3 рабочих дня.

Доставка и монтажно-разборочные работы, установка осуществляются силами продавца.

Почтовый адрес: 220138, г. Минск, ул. Геологическая, д. 87, оф. 14

Контактное лицо Елена +375 29 687 18 07

Директор

А.А. Лемнев

ведущий ЦМА №61
 г. Слоним
 О.В. Карась

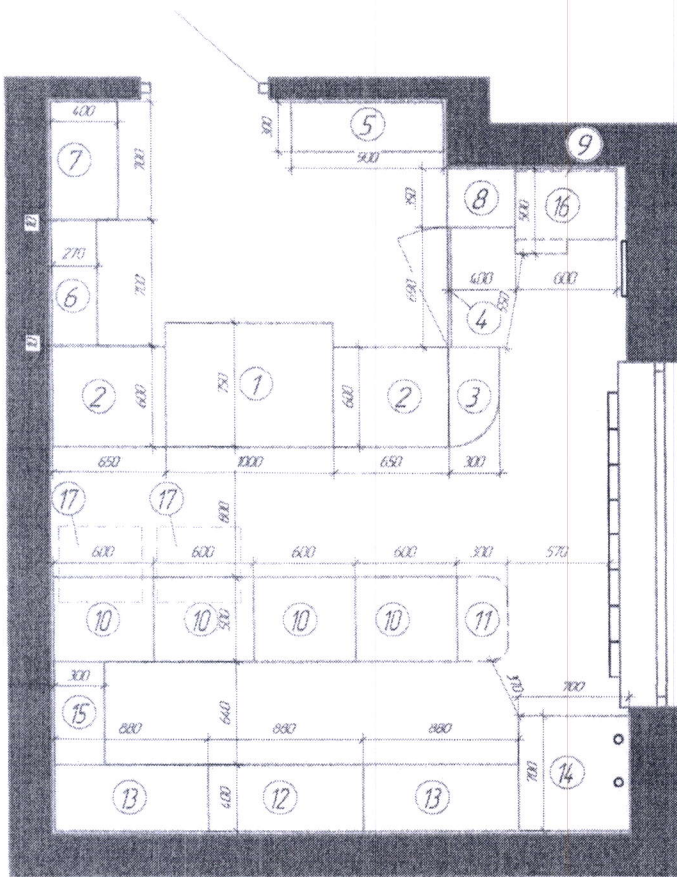

№	Наименование	Размер (мм)	Кол-во (шт)
1	Кассовая стойка	1000x750x2200	1
2	Витрина	650x600x2200	2
3	Стеллаж открытый	600x300x2200	1
4	Дверь	690x118x2200	1
5	Витрина-купе 1	900x300x2200	1
6	Витрина-купе 2	700x270x2200	1
7	Скамейка	700x400x900	1
8	Шкаф для хозяйственного	400x350x2200	1
9	Шкаф для одежды	600x500x2200	1
10	Стеллаж с выдвижными ящиками	600x500x2400	4
11	Стол откидной	300x500x750	1
12	Стеллаж для хранения с ящиками	880x400x2400	1
13	Стеллаж для хранения открытый	880x400x2400	2
14	Стеллаж для холодильника	700x700x2400	1
15	Полки навесные	640x300x1711	1
16	Надстройка для документов	600x400x386	1
17	Паддан	500x450x82	2

Солославина
 Заведующий ЦМА №61
 г. Слоним
Карась О.В. Карась